

施工性と安全性に優れた吊金具



吊金具シリーズの特長

1. 安全機能向上

平座
回転式平座ボルトにより保持力をUP。

従来品
締め付け面が小さい為、保持力等が不安定

保持力
3割~5割UP!

Xシリーズ
保持力、安全性を実現

ここが違う

更に安全機能を充実させました。

2. 優れた機能

締め付け施工
いろいろ

様々な工具で締め付け施工が可能になりました。

① ドライバー等 ② ソケット等 ③ スパナ等

自由な角度・向きに吊りボルトを吊り下げできます。

3D

360°回転

3. 耐震設計推奨仕様 (建築設備耐震設計・施工指針2014年版)

各種形鋼用の耐震設計推奨仕様補強金具を新発売。

4. RoHS対応仕様

RoHS 対応品

電気亜鉛めっき

5. 高強度仕様

耐荷重
500kg

新商品NHB-GJ

NHB-X



N-144301

特長・用途

- 形鋼から吊りボルトを吊りおろす金具
- 鉄製(電気亜鉛めっき)

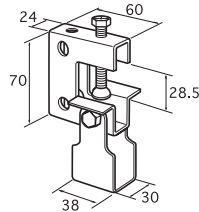

コードNo.	サイズ(適合吊りボルト)	適合フランジ厚	入数(1袋×数)
101	W3/8	3~27	50
103	W1/2	3~27	50

ドブNHB-X



N-144307

特長・用途

- 形鋼から吊りボルトを吊りおろす金具
- 鉄製(溶融亜鉛めっき)

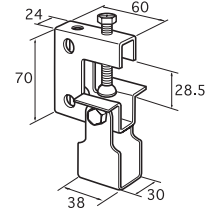

コードNo.	サイズ(適合吊りボルト)	適合フランジ厚	入数(1袋×数)
001	W3/8	3~27	50

NHB-X 3D



N-144321

特長・用途

- 形鋼から吊りボルトを吊りおろす金具
- 自由な角度・向きで吊りボルトをおろせます。
- 鉄製(電気亜鉛めっき)

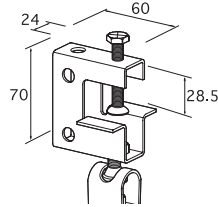

コードNo.	サイズ(適合吊りボルト)	適合フランジ厚	入数(1袋×数)
101	W3/8	3~27	50

ドブNHB-X 3D



N-144323

特長・用途

- 形鋼から吊りボルトを吊りおろす金具
- 自由な角度・向きで吊りボルトをおろせます。
- 鉄製(溶融亜鉛めっき)

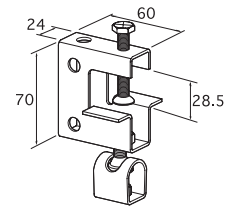

コードNo.	サイズ(適合吊りボルト)	適合フランジ厚	入数(1袋×数)
001	W3/8	3~27	50

HC-SX 3D



N-144303

特長・用途

- 形鋼から吊りボルトを吊りおろす金具
- 自由な角度・向きで吊りボルトをおろせます。
- 鉄製(電気亜鉛めっき)

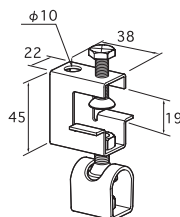

コードNo.	サイズ(適合吊りボルト)	適合フランジ厚	入数(1袋×数)
101	W3/8	3~18	125

ドブHC-SX 3D



N-144309

特長・用途

- 形鋼から吊りボルトを吊りおろす金具
- 自由な角度・向きで吊りボルトをおろせます。
- 鉄製(溶融亜鉛めっき)

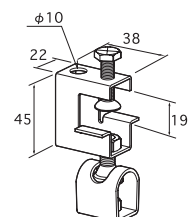

コードNo.	サイズ(適合吊りボルト)	適合フランジ厚	入数(1袋×数)
001	W3/8	3~18	125

NHB-X 本体N付 **N-144322**

特長・用途

- 形鋼から吊りボルトを吊りおろす固定タイプの金具
- 鉄製(電気亜鉛めっき)

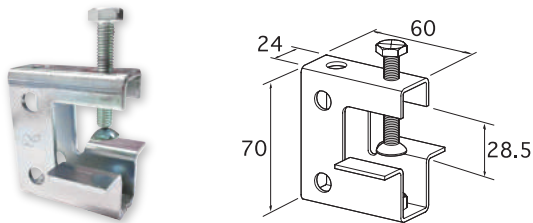

コードNo.	サイズ(適合吊りボルト)	適合フランジ厚	入数(1袋×数)
011	W3/8	3~27	50

ドブNHB-X 本体N付 **N-144324**

特長・用途

- 形鋼から吊りボルトを吊りおろす固定タイプの金具
- 鉄製(溶融亜鉛めっき)

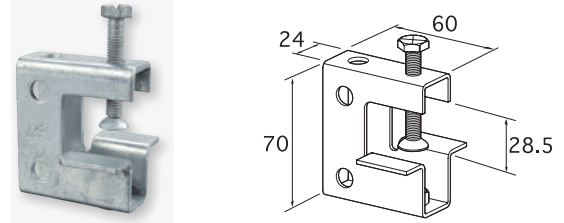

コードNo.	サイズ(適合吊りボルト)	適合フランジ厚	入数(1袋×数)
001	W3/8	3~27	50

HC-SX **N-144302**

特長・用途

- 形鋼から吊りボルトを吊りおろす軽量タイプの固定金具
- 鉄製(電気亜鉛めっき)

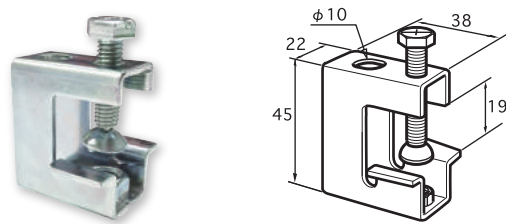

コードNo.	サイズ(適合吊りボルト)	適合フランジ厚	入数(1袋×数)
102	W3/8	3~18	200

ドブHC-SX **N-144308**

特長・用途

- 形鋼から吊りボルトを吊りおろす軽量タイプの固定金具
- 鉄製(溶融亜鉛めっき)

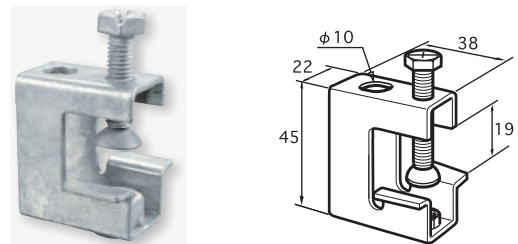

コードNo.	サイズ(適合吊りボルト)	適合フランジ厚	入数(1袋×数)
002	W3/8	3~18	200

HC-X **N-144302**

特長・用途

- 形鋼から吊りボルトを吊りおろす固定金具
- ナットスライド式
- 鉄製(電気亜鉛めっき)

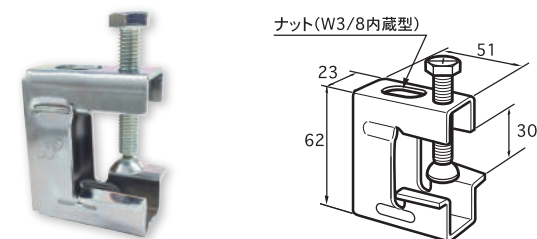

コードNo.	サイズ(適合吊りボルト)	適合フランジ厚	入数(1袋×数)
101	W3/8	3~29	100

吊ハンガー **N-144104**

特長・用途

- 形鋼から吊りボルトを吊りおろす固定タイプの金具
- 鉄製(電気亜鉛めっき)

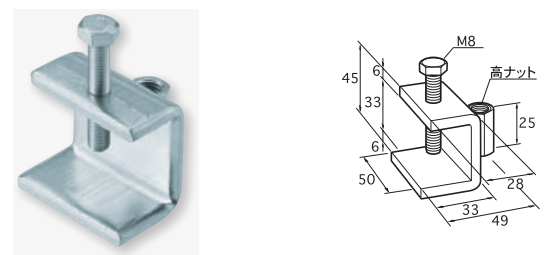

コードNo.	サイズ(適合吊りボルト)	入数(1袋×数)
010	W3/8	120
016	W1/2	120

吊金具用 補強金具対応一覧表

商品名	めっき処理	形状	対応補強金具		
			等辺山形鋼用	溝形鋼用	H形鋼用
NHB-X 3/8	電気亜鉛めっき	振り子付	NHLC-40	NHLC-40	NHJ-1012
NHB-X 1/2			NHLC-50		NHJ-1520
			NHLC-65		NHJ-2530
			NHLC-75		
NHB-X 本体N付 3/8	電気亜鉛めっき	振り子無	NHLC-40N	NHLC-40N	NHH
ドブNHB-X 3/8			NHLC-50N		
			NHLC-65N		
			NHLC-75N		
ドブNHB-X 本体N付 3/8	熔融亜鉛めっき	振り子無	---	---	---

NHB-X補強金具(等辺山形鋼・溝形鋼用)

対応吊金具：NHB-X、NHB-X 3D

N-144314
■等辺山形鋼使用例

■溝形鋼使用例

▶▶▶ 特長・用途

- 等辺山形鋼・溝形鋼用
- 鉄製(電気亜鉛めっき)

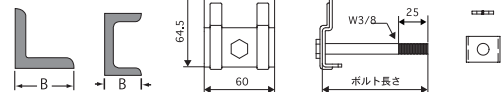
■適合形鋼

コードNo.	品名	ボルト長さ	B	入数(1袋×数)
104	NHLC-40	90	40	100(5×20)
105	NHLC-50	95	50	100(5×20)
106	NHLC-65	110	65	80(5×16)
107	NHLC-75	120	75	80(5×16)

⚠ 注意

- 補強金具を形鋼にしっかり引っ掛けてください。

対応吊金具：NHB-X 本体N付

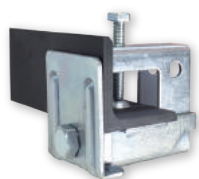
N-144315
■等辺山形鋼使用例

■溝形鋼使用例

▶▶▶ 特長・用途

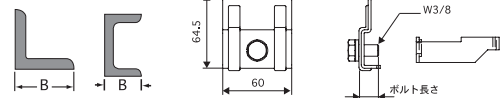
- 等辺山形鋼・溝形鋼用
- 鉄製(電気亜鉛めっき)

■適合形鋼

コードNo.	品名	ボルト長さ	B	入数(1袋×数)
104	NHLC-40N	20	40	60(5×12)
105	NHLC-50N	25	50	60(5×12)
106	NHLC-65N	35	65	60(5×12)
107	NHLC-75N	45	75	60(5×12)

⚠ 注意

- 補強金具を形鋼にしっかり引っ掛けてください。

NHB-X補強金具(H形鋼用)

■ 対応吊金具：NHB-X、NHB-X 3D

電圧降下防止
N-144311



- ▶▶▶ 特長・用途
- H形鋼用
 - 鉄製(電気亜鉛めっき)

■ 適合形鋼

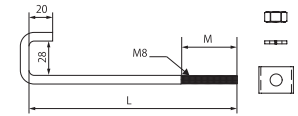

コードNo.	品名	L	M	B	適合フランジ厚	入数(1袋×数)
111	NHJ-1012	170	45	100~125	7~26	60(5×12)
112	NHJ-1520	245	70	150~200		60(5×12)
113	NHJ-2530	355	80	250~300		60(5×12)

⚠ 注意

- フックボルトをH形鋼にしっかり引っ掛けてください。
- I形鋼には使用できません。

■ 対応吊金具：NHB-X 本体N付

電圧降下防止
N-144313



▶▶▶ 特長・用途

- H形鋼用
- 鉄製(電気亜鉛めっき)

■ 適合形鋼

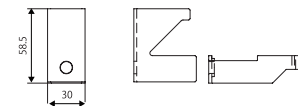

コードNo.	品名	取付可能全ねじ	適合フランジ厚	入数(1袋×数)
101	NHH	3/8	9~26	60(5×12)

⚠ 注意

- 補強金具をH形鋼にしっかり引っ掛けてください。
- I形鋼には使用できません。
- 全ネジは別売です。

高強度吊金具NHB-GJ

NHB-GJ

電圧降下防止
N-144601

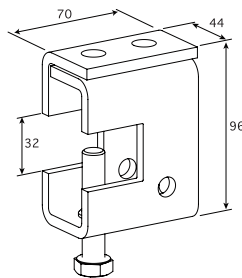

▶▶▶ 特長・用途

- 形鋼から吊りボルトを吊りおろす固定金具
- 鉄製(電気亜鉛めっき)
- 耐荷重 500kgまで使用可

コードNo.	サイズ(適合吊りボルト)	適合フランジ厚	入数(1袋×数)
101	W3/8・W1/2	5~30	25

⚠ 注意

- 構造体の耐荷重を確認してから設置してください。

NHB-GJ用 補強金具

H形鋼用

電圧降下防止
N-144611



▶▶▶ 特長・用途

- H形鋼用
- 鉄製(電気亜鉛めっき)

■ 適合形鋼

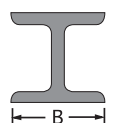

コードNo.	品名	L	B	適合フランジ厚	入数(1袋×数)
111	GJH-9125	185	90~125	7~20	150(5×30)
112	GJH-1520	245	150~200		125(5×25)
113	GJH-2530	355	250~300		50(5×10)

⚠ 注意

- フックボルトをH形鋼にしっかり引っ掛けてください。
- I形鋼には使用できません。

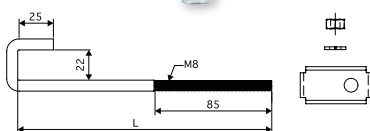

NP-X(N付) NP-X(N無)



N-144116

特長・用途

- 形鋼用吊金具
- ナット付
- 鉄製(有色クロメート)

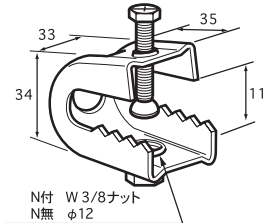

コードNo.	サイズ(適合吊りボルト)	仕様	適合フランジ厚	小箱×数
001	W3/8	N付	3~10	20×10
002		N無		

ライトゲージ吊金具



N-144115

特長・用途

- 軽量形鋼(リップ溝形鋼)から吊りボルトを吊りおろす金具
- ねじ部: ナット仕様
- 取り付ける吊りボルトは、六角ナットでゆるみ止めをしてください。ゆるみ、落下の恐れがあります。

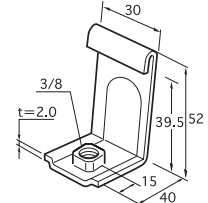

コードNo.	サイズ(適合吊りボルト)	表面処理(鉄製)
011	W3/8	有色クロメート

3Dタンバックル



N-010532

特長・用途

- 天井や吊金具から吊りボルトを吊りおろす金具
- 自由な角度・向きで吊りボルトをおろせます。
- 鉄製(電気亜鉛めっき)

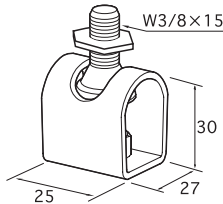

コードNo.	サイズ(適合吊りボルト)	入数(1袋×数)
325	W3/8	350(10×35)

ドブ3Dタンバックル

N-010533

特長・用途

- 天井や吊金具から吊りボルトを吊りおろす金具
- 自由な角度・向きで吊りボルトをおろせます。
- 鉄製(溶融亜鉛めっき)

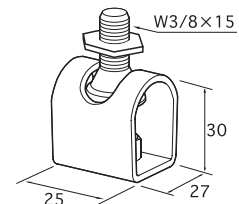

コードNo.	サイズ(適合吊りボルト)	入数(1袋×数)
325	W3/8	350(10×35)

スライドハンガー



N-144101

特長・用途

- H形鋼から吊りボルトを吊りおろす固定タイプの金具
- 鉄製(電気亜鉛めっき)

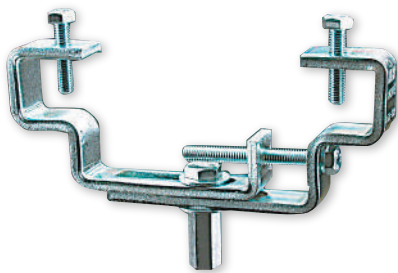

コードNo.	品番	適合フランジ幅	板厚×板幅	L	W	許容荷重	入数(1袋×数)
001	NSH1012	100~125	6×25	77	20	350kg	60
002	NSH1520	150~200	6×25	97	30	320kg	50
003	NSH2530	250~300	6×32	190	30	300kg	25

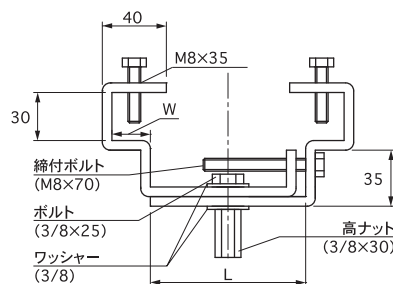

ステンNHB-1

N-144109

▶▶▶ 特長・用途

- 形鋼から吊りボルトを吊りおろす金具
- ステンレス製(SUS304)

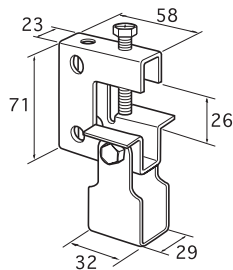

コードNo.	サイズ(適合吊りボルト)	適合フランジ厚	入数(1袋×数)
010	W3/8	3~25	50
016	W1/2	3~25	50

ステンHCクランプ

N-144111

▶▶▶ 特長・用途

- 形鋼から吊りボルトを吊りおろす固定金具
- ナットスライド式
- ステンレス製(SUS304)

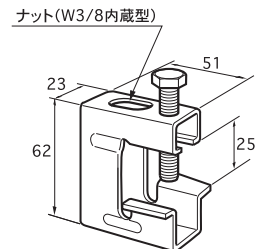

コードNo.	サイズ(適合吊りボルト)	適合フランジ厚	入数(1袋×数)
010	W3/8	3~24	100

ステンHC-Sクランプ

N-144111

▶▶▶ 特長・用途

- 形鋼から吊りボルトを吊りおろす軽量タイプの固定金具
- ステンレス製(SUS304)

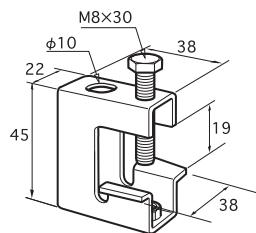

コードNo.	サイズ(適合吊りボルト)	適合フランジ厚	入数(1袋×数)
005	W3/8	3~18	200

ステンNHB-1本体

N-144109

▶▶▶ 特長・用途

- 形鋼から吊りボルトを吊りおろす金具
- ステンレス製(SUS304)

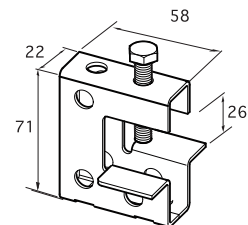

コードNo.	サイズ(適合吊りボルト)	適合フランジ厚	入数(1袋×数)
001	W3/8	3~25	50

QTハンガー



N-144501



▶▶▶ 特長・用途

- H社ガス式鋏打ち機に対応した軽量物用吊金具
- コンクリート打設・硬化後のデッキプレートスラブ用
- 吊荷重は、30kg以下としてください
- 鉄製(電気亜鉛めっき)

コードNo.	型番	サイズ(適合ボルト)	入数
010	QTWH	W3/8	200

⚠ 注意

- コンクリート打設前のデッキプレートや、デッキプレートの中空部には使用しないでください。
- コンクリート面には、直接取り付けしないでください。
鋏打ち後、強度が得られていることを確認してください。
- スラブ状況や鋏の打ち込み状況により強度が異なります。
- ガス式鋏打ち機の取り扱い、メーカーの取扱説明書に従ってください。

■ 使用例

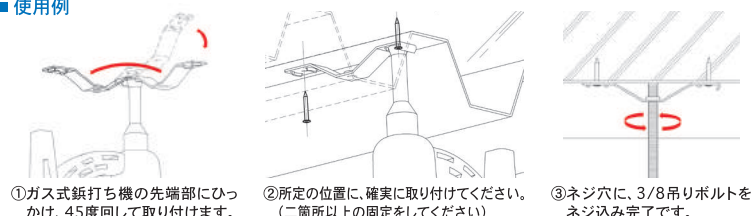

寸法図

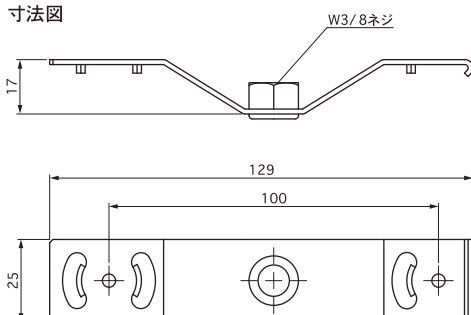

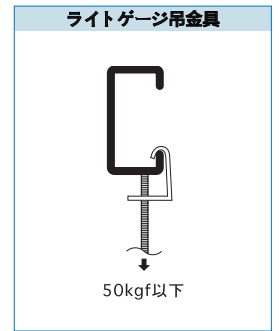
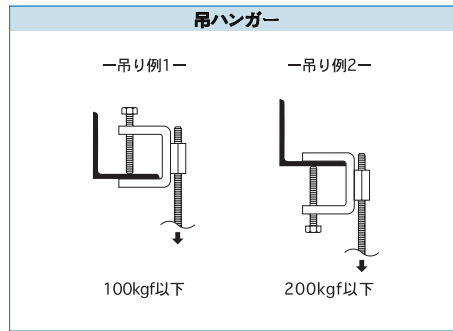
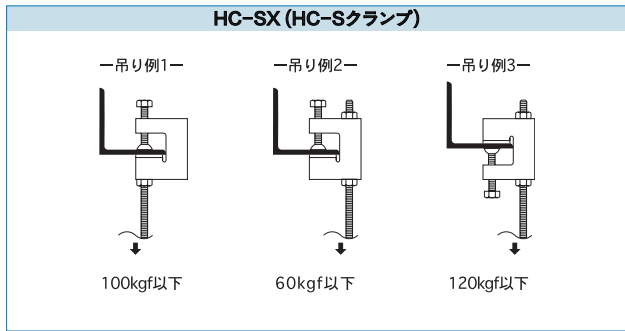
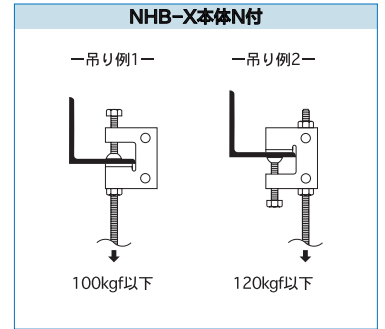
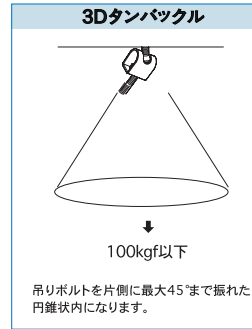
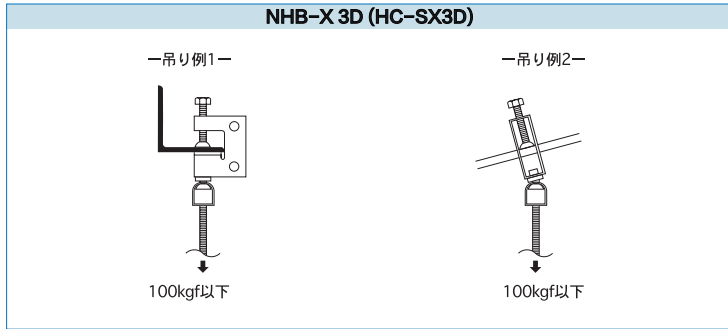
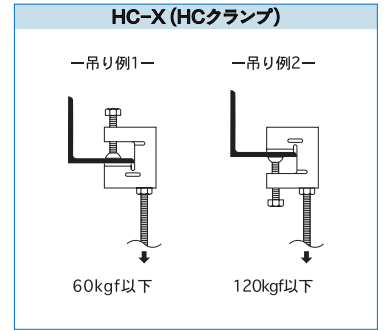
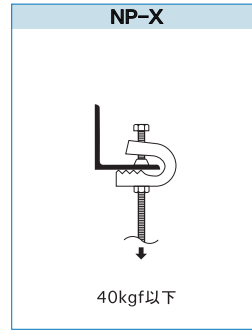
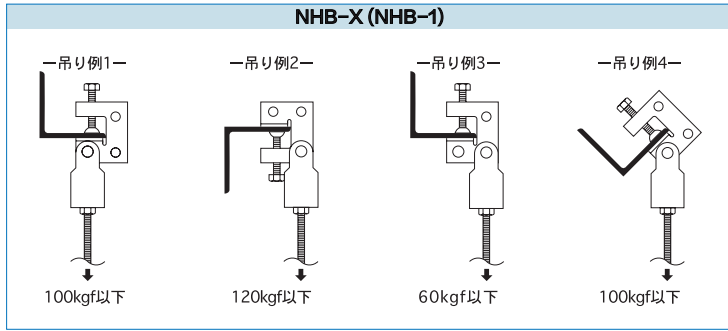

⚠ 使用上の注意

吊金具類

- ①締付ボルトのトルクは60kgf・cmとしてください。
(NB-Xの締付ボルトトルクは、40kgf・cmとしてください。)
- ②振動する場所での使用はできません。
- ③取り付け部分にテーパを有する鋼材(I形鋼等)には使用できません。
- ④吊金具が外れる方向への取り付けはできません。
- ⑤許容荷重および取付け方に注意してください。
- ⑥補強金具を形鋼にしっかり引っ掛けてください。

3D タンバックル

- ①3D タンバックルを使用する場合は、吊金具又は、天井インサート、アンカーに取り付け後、+ドライバーでしっかり締めてください。
- ②NHB-X 3D、HC-SX 3Dは商品到着時に3D タンバックルが緩んでいる場合がありますので、必ず+ドライバーで締め付け作業を行ってから使用してください。

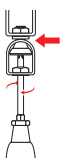
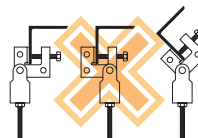

管材事業部

札幌営業所 〒007-0865 北海道札幌市東区伏古五条 3-1-24
TEL: 011-781-6667 FAX: 011-780-3012

東関東営業所 〒305-0882 茨城県つくば市みどりの中央 68-1
TEL: 029-836-3061 FAX: 029-836-3060

北九州営業所 〒803-0835 福岡県北九州市小倉北区井堀 1-15-16
TEL: 093-562-3581 FAX: 093-562-3580

仙台営業所 〒984-0003 宮城県仙台市若林区六丁の目北町 4-30
TEL: 022-390-7911 FAX: 022-390-5290

横浜営業所 〒221-0057 神奈川県横浜市神奈川区青木町 1-10
ステラレジデンス横浜 1F
TEL: 045-451-3951 FAX: 045-451-3967

福岡営業所 〒812-0892 福岡県福岡市博多区東那珂 2-9-11
TEL: 092-474-9361 FAX: 092-474-9623

新潟営業所 〒950-2032 新潟県新潟市西区的場流通 2-1-8
TEL: 025-264-4551 FAX: 025-264-4550

厚木営業所 〒243-0815 神奈川県厚木市妻田西 2-16-10
TEL: 046-296-4861 FAX: 046-295-6021

沖縄営業所 〒900-0001 沖縄県那覇市港町 2-12-12
TEL: 098-860-8751 FAX: 098-860-8420

金沢営業所 〒921-8005 石川県金沢市間明町 1-26
TEL: 076-291-1501 FAX: 076-291-1503

静岡営業所 〒422-8037 静岡県静岡市駿河区下島 428
TEL: 054-238-1391 FAX: 054-238-1390

特需営業部 〒116-0011 東京都荒川区西尾久 7-57-8
TEL: 03-3894-0092 FAX: 03-3810-4784

東京営業所 〒116-0011 東京都荒川区西尾久 7-57-8
TEL: 03-6316-3891 FAX: 03-5901-1051

名古屋営業所 〒454-0027 愛知県名古屋市中川区広川町 3-1-1
TEL: 052-365-6361 FAX: 052-365-6362

特販営業部 〒116-0011 東京都荒川区西尾久 7-57-8
TEL: 03-6362-4511 FAX: 03-5901-1071

西東京営業所 〒187-0002 東京都小平市花小金井 3-1-24
TEL: 042-463-2091 FAX: 042-463-2510

京都営業所 〒601-8181 京都府京都市南区上鳥羽堀子町 32-2
TEL: 075-694-6621 FAX: 075-694-6620

埼玉営業所 〒331-0046 埼玉県さいたま市西区宮前町 1628-1
TEL: 048-620-2031 FAX: 048-620-2032

大阪営業所 〒552-0001 大阪府大阪市港区波除 1-1-13
TEL: 06-6583-9981 FAX: 06-6583-9003

千葉営業所 〒263-0003 千葉県千葉市稲毛区小深町 31-1
TEL: 043-304-2031 FAX: 043-421-1733

高松営業所 〒761-8082 香川県高松市鹿角町 259-3
TEL: 087-815-1491 FAX: 087-815-1490

お問合せ先

日栄インテック株式会社

〒116-0011 東京都荒川区西尾久7-57-8
TEL: 03-6324-1537 FAX: 03-3810-5530

<https://www.nichieintec.co.jp/>